

様邸ご提案書

Nordi

Produce by LibWork

2025/06/01

※標準仕様からの変更は追加費用がかかります。
※商品の決定から建築開始までに選択された商品が廃番になる可能性があります。
その際は同等品のご提案をさせていただきます。予めご了承くださいませ。
※各商品につきましては、必ずサンプルをご確認の上ご決定ください。
※仕様書の有効期限はお渡し日より 3か月となります。

Nordi

～日本(和)と北欧を掛け合わせたトレンドのジャパニクスタイル～

北欧デザインを伝統的な日本様式に寄せた温かみの中に洗練された風合いを感じる空間。
木、土、麻、綿、石、やがて土に還るサステナブルなナチュラル素材を多く取り入れた
自然との密接な関係から生まれたデザイン。

和 Japanese

日本の伝統的な和室は、簡素で必要最小限の家具でまとめられておりミニマルさが特徴。

その中でも「わびさび」の美学により、シンプルながら天然素材を取り入れることで深い味わいのある空間を重視。

和室や縁側があるように居心地のよい室内は、日々の生活に豊かさと心に落ち着きをもたらす特別な空間だと考えられています。

北欧 Scandinavia

北欧圏では日照時間が短く家で過ごす時間が長いため、飽きの来ないナチュラルなデザインと、居心地の良い家づくりを大切にしています。

そのため明るく落ち着いた色合いで統一され、温かみがある照明や快適な家具が好まれます。

天然素材を入れることによって、自然のぬくもりを感じさせより心地よい空間演出しています。

ジャパニクスタイルとは？

→日本の伝統的な和の要素と北欧の居心地の良さを組み合わせたインテリアスタイル
北欧のニュートラルカラーをベースに和の要素や自然素材をプラス

Nordi

Nordic(北欧の)×ジャパَنディ

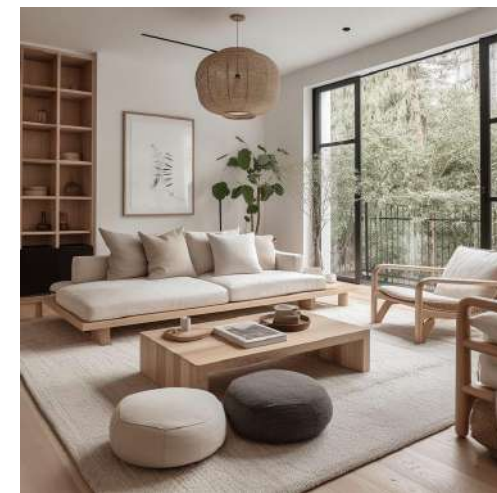

玄関床材①

※ 施工範囲図面参照

※ 貼り方: レンガ貼り

ICOTRYOWA

街並みに焼き物の「職さ」と「美しさ」を。



□ ICOTRYOWA
ラッツォ(グリッパ) D32
色: グレー
CG-0163A
295×595×9mm
目地: グレー

※ 生産ロットより、色合い・寸法が異なる場合がございます。

トラバーチンの上質な風合いを再現。
石張りならではの重厚な空間を演出します。
イタリアをはじめヨーロッパの建物では多く使用されており、**ローマのコロッセオ**や**トレビの泉**などもトラバーチンの代表的な建築物です



玄関床材②

※■施工範囲図面参照

※貼り方:レンガ貼り

LIXIL



IPF-630/VSP-SA2

□LIXIL
ベスパ(グリップ)
色:グレー
IPF-630/VSP-SA2
295×595×9mm
目地:グレー

※生産ロットより、色合い・寸法が異なる場合がございます。



砂岩の柔らかい色味が特徴の高品質タイルです

■お掃除しやすく、すべりも安心

マイクロガードフロアという独自のタイル表面制御により、すべりにくさはそのままに汚れを落としやすくした床タイルです。従来のタイルと比べて表面の尖った凸部を改良することにより、清掃時においてモップが引っかかりにくくなり清掃性が向上しています。

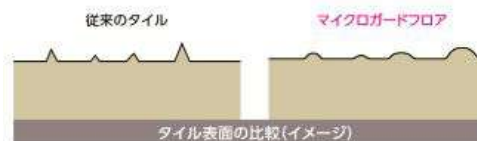

このマークが目印!

マイクロガードフロアの特長
詳しくはこちらから→



消費者の安心・安全・快適な生活を床材で実現します。



サーキュラー型サプライチェーンの構築

地球温暖化、森林減少等のグローバル環境問題に対し、持続可能な原材料調達、製品開発、製造工程の見直し、森林保護活動等、自社で取り組める全ての対策を講じ、サーキュラー型サプライチェーンの構築を目指します。



私達は、事業活動を通じて、社会課題の解決と持続可能な世界づくりを目指す、SDGs実践経営を推進しています。

国産材・県産材の活用

国産材の利用は、熱帯雨林の保護に資する国内の森林循環と林業の活性化CO₂排出量の削減や国土の保全



木屑の再利用化

製造時に出る木屑を燃料とするバイオマスボイラーの蒸気を製造工程の熱源として利用し、再生可能エネルギーを活用カーボンニュートラルの実現に向けた取り組み



リビング・玄関ホール・メイン床材①

※施工範囲図面参照
 ※貼り方向図面参照

A W
 FLOORING®
AIR WASH FLOORING

特長

- 抗ウイルス効果
- 抗菌効果
- VOC低減効果
- 消臭効果

抗ウイルス効果	抗菌効果	VOC低減効果	消臭効果	床暖房対応
耐キャスター※	傷に強い	ホットカーペットOK※	低ホルムアルデヒド F☆☆☆☆	耐汚染性 汚れにくい
WAXフリー※				

□ikuta

エアー・ウォッシュ・フローリング
 ドゥーシックフローリング

[寸法(厚さ×巾×長さmm)] 12×303×1,818mm

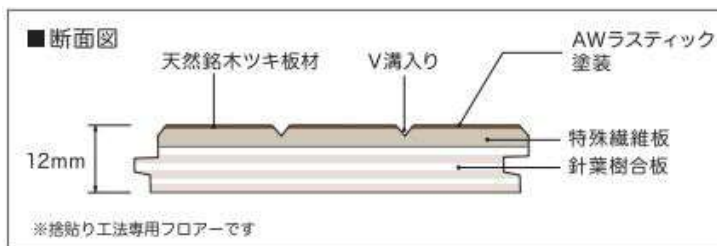

□オレグラッセ /AW-DC02 **Au lait glace**

カフェオレのようなベージュ系カラー。
 落ち着いた空間作りにオススメです。



□スウィートグレイージュ /AW-DC03 **Sweet greige**

甘さを感じられる薄いグレー系カラー。
 スタイリッシュで優しい空間に仕上がります。



リビング・玄関ホール・メイン床材②

□LibWorkオリジナル床材(無垢材)
※床暖房非対応



KITOIRO

WOODONE 木十彩 -KITOIRO-
リブワークオリジナル色
シルキーベージュ
【寸法(厚さ×巾×長さmm)】12×120×1,818mm



KITOIROの木 3つの特徴

<p>薪木から丹念に育てる</p> <p>ニュージーパイン®</p> 	<p>水取りへのこだわりが生む木目の美と質</p> <p>杉目取り</p> 	<p>木目の存在感を際立たせる伝統の技</p> <p>浮造り仕上げ</p> 
------------------------------------------------------------------------------------------------------------------------	---------------------------------------------------------------------------------------------------------------------------	---------------------------------------------------------------------------------------------------------------------------

KITOIROの商品には松の一種、ニュージーパイン®を使用。30数年を生き抜いてきた力強さが表情に現れた逸品です。道もりと染みがかさが心地よく広がってくる質感は、厚みのある本物の木でしか味わえない魅力です。

丸太を加工する際に、のこぎりを極くかきよめて、木目に現れる木目の模様は磨き残さず、木目がほぼ平行に並んでいるのが「杉目」。反りにくく狂いが少ないという性質を持ち、均一でまっすぐな木目のラインが楽しめます。

木の魅力を最大限に引き出すには、高い技術と経験が欠かせません。私たちは木を知り尽くしたバイオープとして、先端の加工技術を開発。KITOIROの木は全て伝統の技が加わる「浮造り仕上げ」。木目を立体的に浮き立たせ、自然の木ならではの上品な素材感と質感を引き出しています。

ニュージーパイン®・・・ワタワタがニュージーランドで計画的に植林・育林したカラマツパイン®の登録商標です。

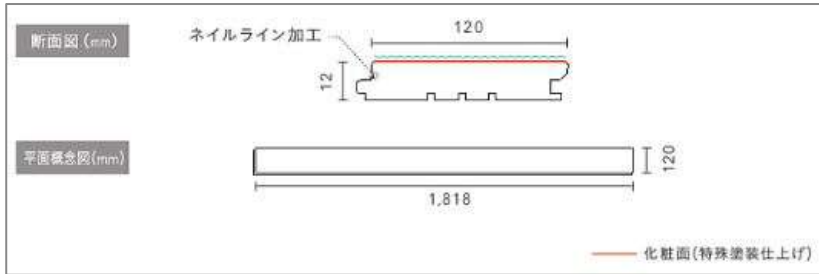

自然の木ならではの味わい

経年美化

木肌の淡い色合いが変化し、時間の経過とともに「飴色」の木肌に変化していきます。

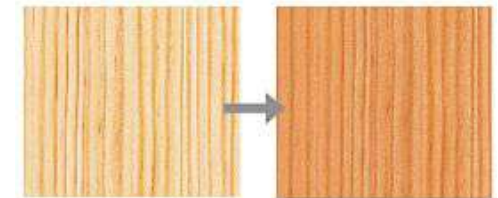

ぬくもりのある質感

木にはほかの素材に比べて熱を伝えにくいという性質があります。多孔性である木は、その微小空間の中に熱伝導率がゼロに近い空気をたくさん封じ込めている上に、熱を伝えたい構造を持っているため、金属のようにヒヤリとせず、無垢森のある優しい感触を与えてくれます。

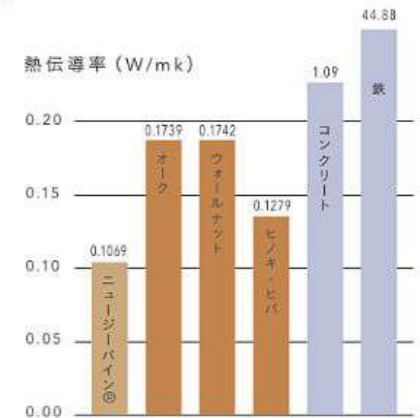

調湿作用

木には周囲の湿度が高い時には空気中の水分を吸収し、空気が乾燥して湿度が低い時には自らの水分を放出し、水分を保とうとする性質があります。そのため、木を使用した室内では、人が快適に過ごせ、カビやダニ、ウイルスが発生しにくい60%前後の湿度に常に調節してくれます。自然の力で湿度の変動を抑え、結露の少ない、快適で健康的な空間を作り出すことができます。

自然の木

湿気を吸収しているのでケースに水滴が付着しづらい。



シート貼

水分を通さないため吸収性は限りなくゼロ。ケースの内側には、水滴が付着しています。



OP □その他

□付框
セブン工業 ゴム積層材 色: WW02
D150 T30

リビング・玄関ホール・メイン廊下・脱衣室・メイントイレ以外

その他床材

※施工範囲図面内 B で表記
※貼り方向図面参照



プリオス® japan

EBコーティングにより汚れに強く、傷がつきにくい。
パウダー仕上げを施し、木目を白く引き立たせた
暖かみのある床材です。
風合いの異なる2種類のオーク柄からお選び下さい。

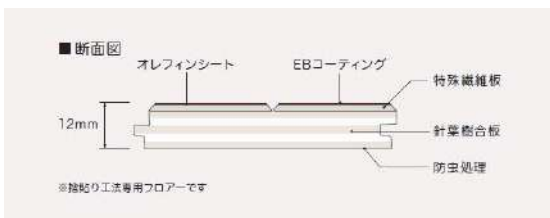

業界初、針葉樹 + ハードボード



□カフェオーク
PJ-1033/2P(つやなし)



□サンドオーク
PJ-1032/2P(ツヤ無し)



□ブリーチオーク
PJ-1031/2P(ツヤ無し)



OP

□その他

※標準は1色のみお選び頂けます。
床色の変更をご希望の場合に別途金額を頂きます。

脱衣室・メイントイレ



□ikuta
クルドフローリング
サイズ: 303×1818×12mm

素材の美しさを打ち出したマットな風合いがクールな空間だけでなく、木質素材との組み合わせによる絶妙な異素材コントラストを演出します。



□ピエトラグレー柄



□ピエトラホワイト柄

床見切り
□ステンレスシルバー



OP

□真鍮



和室・畳コーナー床材

■一畳タタミ【菊水モナミ】



■へリ



□No,103



□No,104



□No,105



□No,108

OP 和室・畳コーナー床材

□半帖畳(和紙畳)
健やかおもて 清流



枚



□01銀白色



□15白茶色



□10乳白色



□14灰桜色



□11銀鼠色



□21小麦色

■カビ抵抗性試験
JIS Z 2911:2000に準拠、(財)日本食品センター測定

カビが生えやすい過湿な条件下で、「健やかおもて」は「イ草」に比べてカビの発生もわずかです。

もちろん、F☆☆☆☆相当の低ホルムアルデヒド・低VOC仕様です

健やかおもて 天然イ草

■退変色比較試験
約2年間に相当する紫外線を照射

タンスや家具の配置を替えたときに気になるのが、たたみの変色。「健やかおもて」なら紫外線を長時間照射しつづける厳しい実験でも、ほとんど変色や色あせすることなく、新品の美しさを保ちます。

健やかおもて 天然イ草

樹脂コーティング加工された「健やかおもて」なら、撥水性に優れ、万一飲み物をこぼした場合でも、拭くだけでキレイになります。
※お手入れの方法に従って、汚れは早めに拭き取ってください。
→[詳しいお手入れ方法はこちら](#)

■耐摩耗試験
#180研磨紙、250g×2荷重で100回転後

小さいお子様やペットのいるご家庭で気になるのが、キズや摩擦などによる畳の傷み。「健やかおもて」なら通常のイ草たたみに比べて約3倍の耐久性を実現。長く美しく使えます。

天然イ草 健やかおもて

木と、人の、GOODな関係。

ウッドワンのバリューチェーン



半世紀以上にわたり培ってきた、森林に対する豊富な知識と、高度な加工技術を基盤に、森の育成から加工・販売までの全フィールドを活動の場としています。森と人の共生＝「木 (wood) と、人 (one) のよりよい関係」を掲げ、グローバルな視点から、人と自然、社会、そして未来に貢献します。

自分で育てた樹木の1本1本を
余すところなく使いきる

樹高で分ける適材適所の部材生産



木の育成から加工・販売まで一貫生産が可能なウッドワン

ウッドワンの大きな強みは植林から加工・販売まで、木材の一貫生産が可能なところ。つまり、商品化を想定して最適な木を育てることができるという、独自の生産体制を構築しているのです。そこから生み出された主なブランド・商品をご紹介します。

リビング建具

□H2035
※ハイドア不可

□建具はすべて上吊になります 建具色・枠色は同色です。

※建具は3色から1色お選びいただけます
※リビングドアと他部屋建具色も同色になります。

WOODONE DORETAS

□B-DBデザイン



□ウォームグレー □ナチュラルクリア □オフホワイト

ドアを上下に分ける中帯デザイン。
ドアの表情にアクセントをつけます。

□B-DWデザイン ミスト熱処理ガラス



□ウォームグレー □ナチュラルクリア □オフホワイト

割れにくく、割れても飛散しないミスト熱処理ガラスを採用。
安全性の高いガラス面を実現。

□ミスト熱処理ガラス



□B-XVデザイン



□ナチュラルクリア

連子格子からデザインした
和モダンなライン。
※ナチュラルクリア色のみの。

取っ手



□ハンドル:RA型 塗装仕上げ
アルミシルバー
□丁番:シルバー



□ハンドル:BA型 塗装仕上げ
ブラック
□丁番:ブラック



□引手:SH型 塗装仕上げ
シルバー



□引手:BH型 塗装仕上げ
ブラック



※床との隙間が
11mm-13mmとなるように
厚高さを調整してください。

戸当たり

□埋込みドアストッパー
※取っ手色と同色になります

シルバー色 [S]



ブラック色 [K1]



床見切り

□ステンレス シルバー

建具 □H2035 □建具はすべて上吊になります 建具色・枠色は同色です。

WOODONE

DORETUS

□B-XFデザイン



□ウォームグレー □ナチュラルクリア □オフホワイト

※建具は3色から1色お選びいただけます

- トイレドア: 表示錠・スコープ付き
- 脱衣室ドア: 表示錠付き

OP

- 他箇所
- 表示錠 □シリンダー錠



床見切り
□ステンレスシルバー



戸当たり
□埋込みドアストッパー

取っ手

※丁番は取っ手色と同色になります。収納建具の丁番はシルバーのみです。

□レバーハンドル: RA型 塗装仕上げ
アルミシルバー

□引手: SH型 塗装仕上げ
アルミシルバー

□収納取手: E型
シルバー
※レバーハンドル・引手と
同色ではございません。



レバーハンドル
空錠



レバーハンドル
表示錠



引手/空錠



引手/表示錠



□レバーハンドル: BA型 塗装仕上げ
ブラック



□引手: BH型 塗装仕上げ
ブラック



□収納取手: D型
ブラック

DOOR

きずや汚れに強い丈夫なシート

ドレタスのすべての開き戸・引き戸の化粧材、枠材、造作材には、オレフィンシートを使用。印刷面をフィルムで保護しているため、丈夫できずや汚れに強い素材です。



POINT

丈夫で強いオレフィンシート ※開き戸・引き戸、枠材、造作材はオレフィンシートが使われています。

シートの種類	シート層構成	破れにくさ	耐候性	耐水性	耐久性	耐傷性
オレフィンシート	印刷層が透明フィルムで保護されている。 透明オレフィンフィルム層 背面フィルム層 コーティング層 印刷層	○	サンシャインウェザー*500h	○	○	○
紙オレフィンシート	印刷層が透明フィルムで保護されていない。 コーティング層 印刷層 防湿紙層	△	サンシャインウェザー*48h	△	△	△

※サンシャインウェザーメーター試験…太陽光(特に紫外線)による品質劣化を評価する促進耐候性試験です。

OP

□ハイドア(納まり要確認)

玄関収納

□B-401 フロートタイプ/把手タイプ H:818 D:375



※画像はイメージです。
 ※建具と同色になります。
 ※寸法は間取り毎に異なります。
 ※図面に記載がない場合は OP です。

サイズ

□W:800 □W:1200 □OP:W1600

取っ手

□なし(プッシュオープンタイプ)

OP				
<p>□W:800</p> <p>□セパレート</p>	<p>□トール (ミラー無)</p>	<p>□トール (ミラー有)</p>	<p>□その他</p>	
<p>□W:1200</p> <p>□セパレート</p>	<p>□トール (ミラー無)</p>	<p>□トール (ミラー有)</p>	<p>□コの字 (ミラー無)</p>	<p>□コの字 (ミラー有)</p>
<p>□W:1600</p> <p>□セパレート</p>	<p>□トール (ミラー無)</p>	<p>□トール (ミラー有)</p>	<p>□コの字 (ミラー無)</p>	<p>□コの字 (ミラー有)</p>

トールタイプ H:2169

巾木

□LIXIL
クッション巾木スマート
プレシャスホワイト

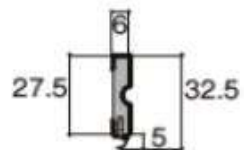

プレカット階段

□セブン工業 プレカット階段



- 踏板 □1F床色合わせ
- 蹴込色 □1F床色合わせ
- ホワイト
- 側板色 □1F床色合わせ
- ホワイト
- 手摺色 □MRB32(ホワイト)
- MRB50(ブラック)

OP

□平手摺



階段笠木



DAIKEN
□ミルベージュ
シート化粧タイプ

ブラケット



□ホワイト □ブラック

笠木



キッチン笠木

DAIKEN 笠木
ミルベージュ
シート化粧タイプ



OP キッチンカウンター

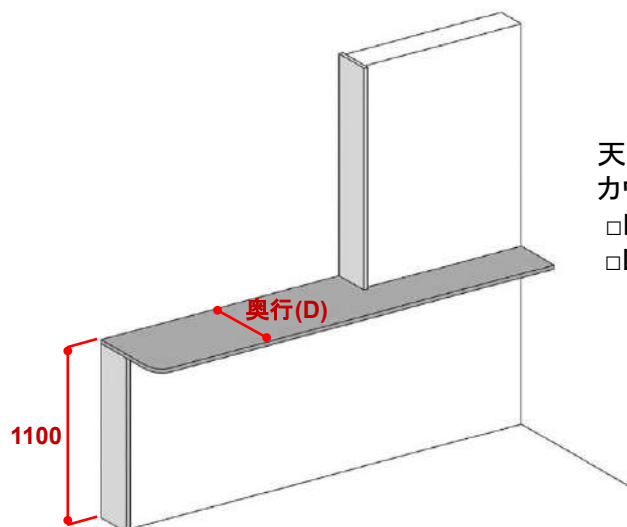

天板タイプ
カウンター H1100
□D300
□D450

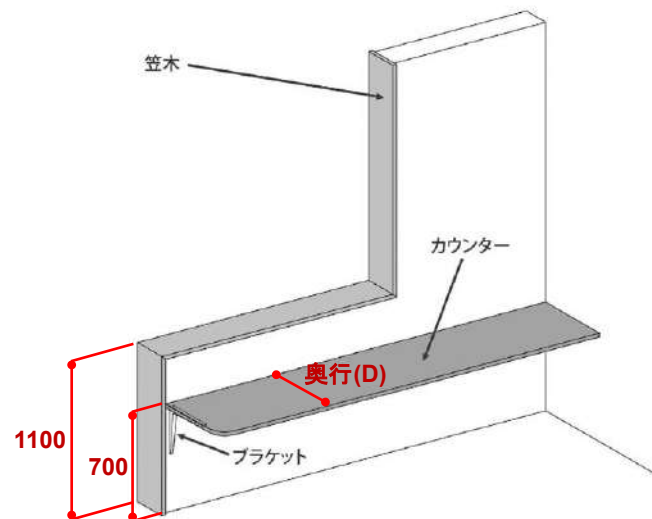

壁付けタイプ
笠木H1100
カウンターH700
□D300
□D350
□D400
□D450

ブラケット
□ブラック

壁アクセント①

【範囲】

高さ2406mm×幅2000mmまで
□玄関 or □リビング



凹凸のある框デザインが
北欧風でお洒落！

□TILEPARK キネティック

サイズ：195×45×9mm厚(288×297/シート)

目地色：グレー

□WHITE

品番：KT-1



□SKIM

品番：KT-4



□MINK

品番：KT-5



KT-1



KT-4



KT-5

タイル見切り

LIXIL 装飾見切り材

□ライトブロンズ SM-2700L/LB-10N

□シルバー SM-2700L/S-10N

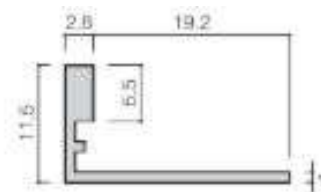

壁アクセント②

【範囲】
 高さ2406mm×幅2000mmまで
 □玄関 or □リビング

陶連子(とうれんじ) 日本の建築に古くから用いられてきた「縦格子」をモチーフとしたデザインです。



ECP-2520NET/NOR1
 □生成り色(きなりいろ)



ECP-2520NET/NOR2
 □香色(こういろ)

タイル見切り

LIXIL 装飾見切り材
 □ライトブロンズ SM-2700L/LB-10N

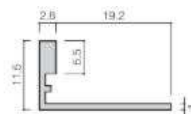

つちのは 土を固めた陶板のレリーフと焼きものの豊かな表情を再現したクラフト感のあるデザインです。



ECP-315/TNH1
 □薄鈍(うすにび)



ECP-315/TNH2
 □枯色(かれいろ)

タイル見切り

LIXIL 装飾見切り材
 □ライトブロンズ SM-2700L/LB-10N

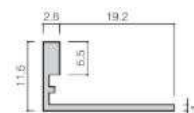

DAIKEN

□格子間仕切り

寸法: H2406、W590

※H:2000以下は制作不可

色:ミルベージュ

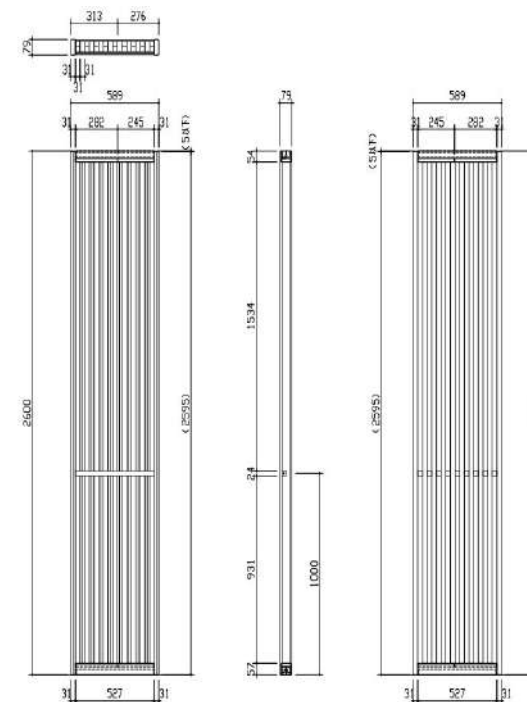

Lib Workオリジナルクロス

壁・天井基本クロス (1種類選択可能)



□LWT8206



□LWT105



□LWT106

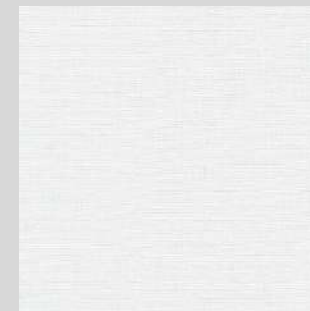

□LWT127

OP

□2種類以上選択

OP クロス



□TWP9298



□TWP9183



□TWP9248



□TWP9284



□TWP9254



Panasonic

リビングステーション Vスタイル 扉:VX40 メーブル柄(XN) 取っ手:ハンドル取っ手 シルバー(HAA) カウンター:サンドホワイト

案1A(扉10・IW) / I型キッチン

提案No. XVDVVB



カウンター高さ 850mm

Vスタイルはイメージです。組合せなどは別途要をご確認ください。

ユニット・レール



静かに閉まるソフトクローズング機構。



深型のフローストッカーには調味料やパックを立てて収納できます。

フード



スマートフードⅡ
シルバー色(SI)・上扉極シルバー・LED照明・フィルター付。本体L体気。



お手入れラクなコンパクト整理棚。凹凸がなだらかで拭きやすい内フード。「お手入れ」がしやすいスタイリッシュデザインのフードです。

シンク



スキマレスシンク
ムーブラックタイプ
グラニュールホワイト
付属品:洗剤ラック



汚れがたまりやすいシンクとカウンターの間にスキマがないから、さっとふくだけで、キレイが保てます。スワくるネットは付属していません。

加熱機器



LES132AS
鉄・ステンレス対応
2口IH+ラジエント
表面焼グリル



火・揚げ物温度調節機能。食材を入れて温度が下がってもすばやく昇温。設定温度をキープしてカラッとおいしく。

扉柄・取っ手バリエーション

扉柄



□ メーブル [XN]



□ ソフトオーク [TV]



□ マットホワイト [JX]

取っ手



[HAA]



ハンドル(HCE)

ご提案プラン



■扉柄
VX40シリーズ
メーブル柄(XN)



■カウンター柄
人造大理石
サンドホワイト
(AW)



■取っ手
ハンドル取っ手
シルバー(HAA)

水栓金具



浄水器一体シャワー水栓
スタンダード
JA496MN-9NTN03(タカギ製)

特長



食器洗い乾燥機
LES45RS9S
薄型 幅450mm、ドアパネル仕様



収納バスケット
シンク下収納をかしこく使用。扉を少し開ければラクラク出し入れ、使いやすさアップ。

システムキッチン
OFELIA
オフェリア

PLAN 01 ジャパンディ標準プラン

扉カラー (3種から選択)

W=2550mm × D=650mm × H=850mm ※写真はイメージです。



□JCU10238C



□TYU2686C



□TXU6115CT74

引手

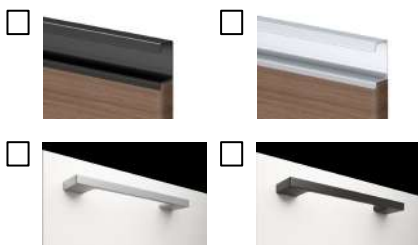

ホーローキッチンパネルカラー

小引出カラー



□扉面材

台輪カラー



□ダークブラウン

ワークトップ



□アクリル人造大理石 (ソリッドホワイト)

最高級クラスの人造大理石ならではの落ち着いた雰囲気と滑らかな質感。上質なキッチン空間を演出します。

□マイルドホワイト

LibWork
リブワーク

水まわりって、大切だから
Takara standard

フロアキャビネット

□足元スライドタイプ

ストック類や普段使わない物を分類して収納できます。



□ホーロー底板

引出しの底板も商品位ホーロー。醤油染みなども水拭きで汚れが落ちます。



□ソフトクローズレールL仕様

引出しにかかる力を自動調節して静かに開閉中の収納物もダメージがなく安心です。



シンク

アクリル人造大理石シンク

いつまでも色あせず、耐久性バツグン。



□ホワイト



ワークトップの色と同系色で合わせられるので、インテリアにしっかり馴染みます。



小物置 (標準装備)

WEB

各製品について詳しくはWebサイトをご覧ください



水栓

□浄水機能付きハンドシャワー水栓 (JY297MN-9NTNT1)



節水 G1 B



除去物質：16+2物質

加熱調理機器

□2口IHヒーター+1口ラジエントヒーター (CS-G321M)



開口 60cm
両面焼きグリル
フェイスカラー
シルバー
トッププレートカラー
ブラック

ワリレ
あみ焼き

食器洗い乾燥機

□EW-45R2S (浅型/フレーム有りタイプ)

操作部：シルバー



食器収納容量
40点

6
コース

除菌洗浄・除菌乾燥など、7種類の機能を搭載。

ターボ
乾燥
W 除菌
カラ
ナヒ
食器カゴ
乾燥専用
ヒーター

レンジフードファン

□VRAM ホーロー製の整流板でお手入れしやすいスタンダードモデル



ホーロー
整流板
クリス
フィルタ
ソフト
ブッシュ
スイッチ
LED
照明

洗面①

AICA

□AICA スタイリッシュカウンター

※床給排水



※写真はイメージです。
※照明・カウンター2段目は含まれません。

カウンターサイズ

W

※標準W750~900

□メラミンフレームミラー

※カウンター色と同色になります

5mm厚の鏡周囲に
メラミンポストフレーム(75mm幅)をセット。サイズ
□W500×H750 □W750×H750

材質: 枠材(縦19.6・縦16.6×W750mm)
メラミン化粧板貼り(表面材) MDF(基材)
鏡(洗面室用防湿鏡 t5m)

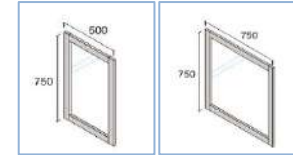

□シームアンダーボウル仕様

段差のない納まりで、キレイをキープ。
天板とボウルの継ぎ目が目立たず、段差もないので、
汚れが溜まりにくく、日々のお手入れも簡単&スムーズ。



□アイカ工業
スタイリッシュカウンター
シームアンダーボウルタイプ
品番: K-6007KN
ボウル: KMB5AGW-□

□給水金具

※シャワーのみ

「手洗い革命」
サイクロンバブルミストシャワー水形で
洗浄力約3.5倍

シャワー付ホース給水栓(混合栓)

NEW **キレイスト** ※本製品は株式会社タカギ製品です。
<https://www.takagi.co.jp/>

※奥行D530のみ対応いたします。



WU100MN
建築物省エネ法 節湯C1 該当商品

□カウンター色



□TJY2600 K

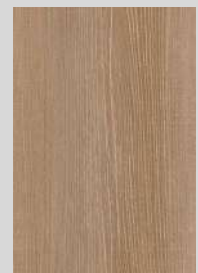

□JC-537 K

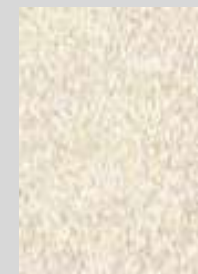

□JC-10238 K

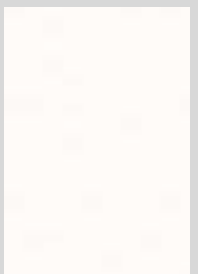

□K-6007 KN



□ADVAN モビリスタ W750

北欧デザインがこれからのスタンダード。

使いやすさとお手入れのしやすさを充実させました。いつも清潔の心地よい上質な空間へ。北欧の天然木をそのまま再現したメラミンの質感はワンランク上の存在感を醸し出します。収納力も抜群なのでタオル、化粧品などたっぷり入れてください。

色: □オークナチュラル



□フロートタイプ



□フレームタイプ



スマート棚

下部のシェルフには、よく使うものを置いたり、グリーンなどを飾って効率よくディスプレイを楽しむこともできます。



収納が充実

引き出しやミラーには収納が充実。タオルやメイク道具など取り出したいものがすぐ取れて便利です。

水栓

□エコハンドル



□ブルース
(排水栓付属)
NB-E101118.1CR

□シャワーホース付



□リプルアウト
(排水栓付属)
NB-001118.41CR

給排水金具

□床給排水



ストラップ
RP-26.791.5

□壁給排水



PTラップ
RP-19.235.5



縦止水栓
(床立ち上げ専用)
GS-SEVDMI



レバー止水栓(2個入)
GS-SEV2PZ

システムバスルーム AX

1616サイズ BMUS-1616LBZ-B+H

LIXIL



GLASSA, ZEN仕様

01合点によるイメージ画像です。実物とは異なる場合があります。
※サッシはイメージであり、選定仕様には含まれていません。

<p>壁パネルカラー 全面張り</p> <p>1. ベージュ</p> <p><input type="checkbox"/></p> <p>LE301/ナット7付</p>	<p>水栓・シャワーフック</p> <p>壁付サーモ水栓 (LB)</p> <p><input type="checkbox"/></p> <p>ホワイト</p> <p><input type="checkbox"/></p> <p>ライトグレー</p>	<p>マグネットシャワーフック (角度調節式) 1個</p> <p><input type="checkbox"/></p> <p>ホワイト</p> <p><input type="checkbox"/></p> <p>ライトグレー</p> <p>浴室内の好きな場所で、どこでもシャワー</p>
<p>浴槽カラー ルフレトーン</p> <p><input type="checkbox"/></p> <p>W92 7付</p>	<p>エプロンカラー</p> <p><input type="checkbox"/></p> <p>FW1 7付</p>	<p>床カラー 杉伊モ707 単色</p> <p><input type="checkbox"/></p> <p>N86 7付</p>

エコアクアシャワーSPA

毎日のシャワーが楽しくなる、3種類の吐水モード。

シャワーミスト吐水
片手でも、吐水モードの切替えがしやすいマルチスイッチ。

ウルトラファインバブルを含んだやわらかな肌あたりのミストで、やさしく皮脂汚れを洗い流します。

パワーマッサージ吐水
強弱つけたリズムカルな水流で、心地よいマッサージ感が得られます。

アクアスプレー吐水
空気を含んだ大粒の水漬が水流で、心地よい超節水シャワー。

※写真はメタル黒・ブラックです。

パツとくるりんポイ排水口

パツとゴミがまとまって、カンタンにポイッ。

排水
安定した湯を生きみ出す、底面まで届いた湯水面と円すい構造 ※2

排水
スムーズに水や髪を流す半円形状の立ち上がり ※1

排水
小さくゴミをまとめる底面構造

湯でまとまったゴミをポイッとするだけ。

※写真は湯が見えるように排水口の蓋を外しています。ご使用の際は排水口に蓋をしてください。

※使用状況などの諸条件によりパツとくるりんポイ排水口の効果は異なります。

キレイサーモフロア

汚れにくい表面処理と形状で、お掃除ラクラク。

滑の臭までスポンジが届きやすい。

足元が冷ヤツとしない。
冷ヤツとしないヒミツ ※イメージ図です。

従来の床
キレイサーモフロア

私たちがモノに触れたとき、身体は熱を奪われることで冷たさを感じます。

独自の断熱層によって、足裏から逃げる熱を少なくして、冷たさを感じにくくします。

※使用状況などの諸条件によりキレイサーモフロアの効果は異なります。

サーモバスS

最後のひとりで、あたたかい。ダブルの保温構造でお湯が冷めにくい。(JIS高断熱浴槽標準)

保温組フタ
組フタ保温材

サーモバスS
浴槽保温材

※イメージです。

※各写真・イラストはイメージです。見積内容とは異なる場合がありますので、ご注意ください。



◆ご注文とお届け
・写真は印刷のため、実際の色と異なる場合がございます。感物またはサンプルなどにてご確認ください。
・商品によっては、予告なく改良、仕様変更などを行う場合がありますので、ご了承ください。
・主要部材、アイテムのみの掲載につき、ご請求プランの詳細は見積書や図面にてご確認ください。
・掲載内容及び写真・製品の断熱性能はあくお断りします。(写真が転写・適用した場合、誤差が生じます。)

株式会社 LIXIL

P0W-241022-00668362a

システムバスルーム AX

1616サイズ BMUS-1616LBZ-B+H

LIXIL

<h3>浴槽</h3> <p>2つの仕様からお選びいただけます。</p> <p><input type="checkbox"/> ミナモ浴槽 ※イメージ ※実際の仕様は1616-11付きません。 水筒がどこまでも続くようなデザインで、心地よい全身入浴をかなえます。</p> <p><input type="checkbox"/> エコベンチ浴槽 ※イメージ 半身浴ができるベンチ付の節水型浴槽。デザインと節水を両立しています。</p> <p>共通 操作ボタン 排水栓 プッシュワンウェイ排水栓(25mm径)</p>	<h3>浴槽材質</h3> <p>大理石のような上質でつややかな光沢と、華やかなきらめきのある人造大理石。</p> <p>※写真の上より一列です。 人造大理石 ルフレトーン</p>	<h3>エプロン</h3> <p>1枚カバータイプ</p>	<h3>浴槽内握りバー</h3> <p>ご選定なし</p> <p>浴槽内握りバー なし</p>	<h3>フロフタ</h3> <p>薄型保溫2枚組フタ(ホワイト)</p>	<h3>フロフタフック</h3> <p>保溫フタ用組フタフック(ホワイト) FK-1/161</p>	<h3>キレイドア</h3> <p>汚れにくい スッキリデザイン。</p> <p>※浴室側 洗面室側 パッキンなし 樹脂パネル</p> <p>キレイドア断面図</p> <p>キレイドア</p>	
<h3>天井</h3> <p>※写真はイメージです。</p> <p>平天井</p>	<h3>換気設備</h3> <p>2) 常時換気機付付</p> <p>100V 換気乾燥暖房機 UFD-112A</p>	<h3>ランドリーパイプ</h3> <p><ホワイト> LAP-15B2-黒 (×1本)</p>	<h3>ドア</h3> <p>樹脂レバー ハンドル カラーバリエーション 本体カラー WM ロ(ホワイト)</p> <p>キレイドア 開き戸 [11mm段差] (800W) UDY-800206UR (29) / WM-LH-WM</p>	<h3>洗い場側水栓</h3> <p>カラーバリエーション ロホワイト ロライトグレー 壁付サーモ水栓 (LS)</p>	<h3>シャワーヘッド</h3> <p>カラーバリエーション カラーバリエーション エコアクアシャワーSPA(メタル調)</p>	<h3>シャワーフック</h3> <p>カラーバリエーション ロホワイト ロライトグレー マグネットシャワーフック (樹脂調剤式) 1連 SWH (4) / FW</p>	<h3>シャワーホースフック</h3> <p>マグネットシャワーホースホルダー(グレー) SHH-4/N55</p>
<h3>カウンター</h3> <p>ご選定なし</p> <p>カウンターなし</p>	<h3>照明</h3> <p>※照明灯数は、浴室サイズ・壁パネル等により異なります。 パネルダウンライト(電球色LED)2灯 LE-D1-10A(1.3M) / IL</p>	<h3>ドア</h3> <p>キレイドア カラーバリエーション 本体カラー WM ロ(ホワイト)</p> <p>キレイドア カラーバリエーション 本体カラー WM ロ(ホワイト)</p> <p>折り戸 [11mm段差] (800W) VDY-800206R(L) (31) / WM</p> <p>片引き戸 [4mm段差] スロープ付 (800W) SDY-800206R(L) (37) 2 / WM</p>	<h3>マグネットアイテム</h3> <p>マグネットミラー</p> <p>マグネットミラー (2828) KMW-2858R</p> <p>マグネットミラー (2828) KMW-2828R</p> <p>マグネットラウンドミラー (5050) KMW-5050M</p> <p>マグネットラウンドミラー (2020) KMW-2020M</p> <p>マグネットシェルフ300W FM1/ホワイト FM3/ライトグレー</p> <p>マグネットポケット300W FM1/ホワイト FM3/ライトグレー</p> <p>マグネット組フタフック FM1/ホワイト FM3/ライトグレー</p> <p>マグネットシェルフ180W FM1/ホワイト FM3/ライトグレー</p> <p>マグネットマルチバー180L FM1/ホワイト FM3/ライトグレー</p>	<h3>握りバー</h3> <p>1型<メタル> 8907-8TYPE-L600/CH 1型<ホワイト> 8929-8TYPE-L600/W</p> <p>L型<メタル> 8907L-8TYPE-600/600/CH</p> <p>L型<ホワイト> 8929L-8TYPE-600/600/W</p>			
<h3>タオル掛</h3> <p>TB-400E-K</p>	<h3>フリーサイズ窓額縁キット</h3> <p>R-1010P-24/W</p>	<h3>まる洗いカウンター</h3> <p>OP</p> <p>外して洗えて、裏までキレイ。折りたたんで、洗い場ひろびろ。カウンターを外してまる洗いできるから、裏までピカピカに。洗いにくい壁や床もラクな姿勢で洗えます。</p> <p>※写真はイメージです。 R-1010P-24/W ロ(ホワイト) ロ(ライトグレー) ロ(ダークグレー)</p>					

※各写真・イラストはイメージです。見積内容とは異なる場合がありますので、ご注意ください。



詳細はWEBをご覧ください。

◆ご注意とお願い

- 写真は印刷のため、実際の色と異なる場合がございます。現物またはサンプルなどにご確認ください。
- 商品によっては、予告なく改良、仕様変更などを行う場合がありますので、ご了承ください。
- 主要部材、アイテムのみの掲載となります。ご提案プランの詳細は見積書や図面にてご確認ください。
- 掲載内容及び写真・図面の著作権はすべてLIXILにあります。許可なく複製・転載・商用利用はできません。

POM-241022-00668382b

株式会社 LIXIL

LibWork様 標準仕様

ベージュハーモLタイプ

YBC-BL10SU/BW1 (色仮決) DT-BL113GU/BW1 (色仮決)

INAX



3DCGによるイメージ画像です。
反対側に設置されている商品がある場合は表示されておりません。



3Gグレード 機能表

グレード別機能 お掃除リフトアップ(手動) 2段階洗浄(温水洗浄付)

キレイ機能	ピコ洗浄ノズル	パワーストリーム洗浄	スッキリノズルシャッター	ノズルそうじ	品取相壁(100kg標準)	鉢内スプレー
エコ機能	節水 ECO5	スーパー節水	コンパクトウォッシュ	省水スイッチ		
洗浄機能	おしり洗浄(ジェット洗浄)	おしり洗浄(ソフト)	おしりワイプ洗浄	おしりマッサージ洗浄	ワイプヒヤ洗浄	ノズル位置調節
快適機能	Wi-Fi制御	暖房便座	リモコン	スローダウン便座	暖房ヒーターオートOFF	便座センサー

※スマートリモコンは必ずお取付しております。

カラーバリエーション



リモコンデザイン



壁リモコン

キレイ機能

アクアセラミック

従来の衛生陶器ではできなかった「ガンコな水アカ」も「汚物」もどちらも落とせる、お掃除ラクラクな衛生陶器です。



パワーストリーム洗浄



強力な水流が便器鉢内のすみずみまで回り、少ない水でもしっかり汚れを洗い流します。

フチレス形状



便器のフチを丸ごとなくし、サッとひと拭き、お掃除ラクラクです。

お掃除ラクラク

お掃除リフトアップ



真上に持ち上がるので、汚れが入り込みやすい便器とのすき間汚れが拭き取れて、気になるにおいも軽減できます。

キレイ便座



汚れが入りやすい便座のつぎ目がありません。さらに便座裏は防汚素材で、汚れてもサッとひと拭き、お掃除ラクラク。

ECO5 (大5L・小3.8L)

地球環境に配慮した、強力洗浄の超節水トイレ。
「超節水ECO5トイレ」なら、
大13L便器と比べ約69%
大8L便器と比べ約49%
節水できます。



ECO5

(大13L便器の場合、おフロ1杯を10Lで計算。)

※標準便所14人家族(男性2人、女性2人)が大11回/日、小3回/日、お使用した場合で算出。

停電対応



停電の際も手動で洗浄することができます。

鉢内スプレー

便器の表面を濡らし、汚物汚れをつきにくくするのでお掃除もラクラク。



※写真はイメージです。
※一部特約により便器が異なる場合があります。

コンパクトなフォルム

前出寸法を720mmに抑え、曲線を生かしたデザインとすることでコンパクトなフォルムを実現しました。



フルオート便器洗浄

便器から立ち上がる時自動的に便器を洗浄。



スッキリノズルシャッター

ノズルを使用しないときは収納し、シャッターでカバー。男子小用時などの飛沫を防ぎ、ノズルを清潔に保ちます。着脱式なので、お手入れもカンタン。



※各写真・イラストはイメージです。見積り内容とは異なる場合がありますので、ご注意ください。
◆ご注文とお願い
・写真は印刷のため、実際の色と異なる場合がございます。脱色またはサンプルなどでご確認ください。
・商品によっては、予告なく改良、仕様変更などを行う場合がありますので、ご了承ください。
・主要部材、アイテムのみの掲載につき、ご希望プランの詳細は受発業者や現場にてご確認ください。
・掲載内容及び写真・図面の無断転載はいたくお断りします。【許可なく転載・流用した場合、損害賠償が発生します。】

見積りNo. M23038860152-003-1

株式会社 LIXIL



LibWork様 標準仕様

LN便器

YBC-181S/BW1 (色仮決) YDT-4840/BW1 (色仮決)

INAX



3000によるイメージ画像です。
反対壁に設置されている商品がある場合は表示されておりません。



機能一覧

- キレイ替輪
- 7774515か (LSO抗菌標準)
- 本体ワンタッチ着脱
- 楽フタワンタッチ着脱
- 抗菌樹脂 (LSO抗菌標準)
- エコ機能
- 節水 (大洗、小6L)
- 快適機能
- 暖房便座
- スローダウン便座

カラーバリエーション



アクアセラミック

落ちるんです。
「アクアセラミック」
従来の衛生陶器ではできなかった
「ガンコな水アカ」も「汚物」も
どちらも落とせる、お掃除ラクラクな衛生陶器です。

お掃除するたび、ガンコな水アカが落ちるんです。*

※1 汚れがひどい時は、水を含ませたメラミンスポンジでこすってください。

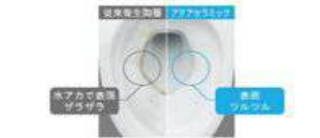

水の手カで汚物がツルツルと落ちるんです。*

※2 汚れが落ちる時は、スポンジやお掃除ブラシでこすってください。



しっかり洗浄

上から100%流して汚れを残さずしっかり洗浄。
便器底のゼット口から出る洗浄水を無くし、上から100%ぐるりと流す強力な洗浄方式により、便器内の汚れをまるごと洗い流します。

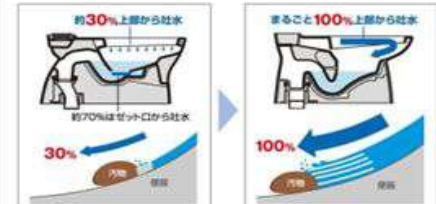

従来型ゼット口付便器 Lセレクション

暖房便座



スローダウン仕様
サイズ:標準

- カラーバリエーション
- BN1 □ BN6
 - LR8 □ BB7

暖房便座
CF-18ASJ/BW1 (色仮決)

紙巻器



ワンタッチ式紙巻器
CF-AA22H/BA (色仮決)

タオルリング



スタンダードシリーズ タオルリング
KF-91

本体ワンタッチ着脱

便座の着脱が簡単にできるので、便座とのすき間掃除にも困りません。



スローダウン機構

ゆっくり閉じて安心・快適のスローダウン便座。ゆっくり閉まり、不快な音を防止します。



シンプルデザイン

タンクの横幅が従来品より20mmスリムになりました。



W節水 (大8L・小6L)

大13L便器と比べ約50%
大8L便器と比べ約19%
節水できます。



※各写真・イラストはイメージです。見積内容とは異なる場合がありますので、ご注意ください。

◆ご注意事項
・写真は印刷のため、実際の色と異なる場合がございます。取物またはサンプルなどでご確認ください。
・商品によっては、予告なく改良、仕様変更などを行う場合がありますので、ご了承ください。
・主要部材、マイクムのみの掲載につき、ご提案プランの詳細は見積書や図面にてご確認ください。
・掲載内容及び写真・図面の無断掲載はたくお断りします。【許可なく転載・流用した場合、損害賠償が発生します。】



手洗い器

INAX

※床給排水

□ 角型手洗い器



□ 壁付手洗い器



ハイパーセラミック

表面にキズがつきにくく、
ISOに準拠した抗菌（銀イオン）パワーで
細菌の繁殖も抑えられる、汚れに強い衛生陶器です。

汚れに強い

ハイパーセラミックは「水になじみやすい親水性」。
お掃除するたびに汚れを押し流します。

キズ汚れに強い

高硬度のジルコンを釉薬の表面まで含んでいるので、
キズがつきにくく、陶器の美しさを長く保てます。

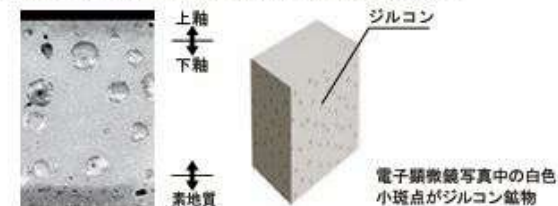

抗菌仕様

しっかり汚れを洗い流した上で、銀イオンの
パワーで、黒ズミの原因となる細菌の繁殖を
しっかり抑制。汚れや水アカ、においを低減
します。





高効率ガスふろ給湯器 + ブラックマスク表示リモコン



浴室リモコン FC-680



台所リモコン MC-680

ecoジョーズ 給湯 追いだし (24号) オートタイプ GX-H2402AW
 HARMONY SERIES
 本体価格 ¥341,000(税抜)
 リモコンセット価格 ¥367,800(税抜)

オートタイプ 自動湯張り、自動ストップ、保温、たし湯ができるタイプ

- スイッチボタンで湯張り開始
- 設定温度でSTCP
- 自動保温(追いだし)
- ワンタッチでたし湯(3.6ℓの湯)

省エネ 省水 省スペース 多機能 たし湯 保温 予約

標準タイプ・呼び出し機能付きリモコン New!

FC-680 浴室リモコン **MC-680 台所リモコン**

見やすいブラックマスク液晶表示
 設定ボタン
 みる温度・保温時間など各種設定をすることが出来ます。長押しすると省電力モードの設定・解除が行えます。

呼び出し機能
 浴室リモコンから台所リモコンへ呼び出しが出来ます。

音声ガイド
 主要な操作手順を音声でガイドします。

■ ボタン表記が大きくなりました

高齢者や目の悪い方にも見えやすいよう、より視認性を高めました。

FC-660-W 約1.3倍
 FC-680 約1.2倍
 MC-660-W 約1.3倍
 MC-680 約1.2倍

■ 省エネ

ecoジョーズ のしくみ

二次熱交換機で、あたためておいた水を、一次熱交換機でしっかりあたためます。

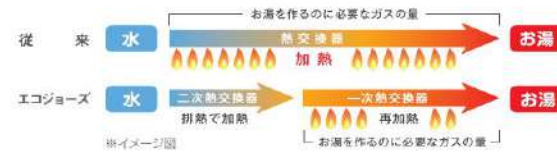

■ 節約 & エコ

年間ガス料金の目安 (1年間で約)

エコジョーズ	従来品
13,800円	18,500円
削減率 約16%	

CO₂排出量の目安 (1年間で約)

エコジョーズ	従来品
818kg-CO ₂	971kg-CO ₂
削減率 約16%	

家計にやさしい
 ガス代が年間約13,800円もおトク。省エネによりランニングコストを節約します。

地球環境に配慮
 CO₂排出量を年間約16%削減。

■ 建物に、暮らしに、環境に、「調和」するコンパクトでデザイン性に優れたハーモニーシリーズ

給湯器を建築の一部として考えたら、こんな形になりました。
 給湯器を建築の要素として捉え、設置環境である建壁面との調和をコンセプトに、造形から色彩まで、デザインを刷新。細い縦筋を施す事で亜面基調とし、排気口も含め全体を直線的な造形に。多くの建築で用いられている直線的な外壁材との相性を高めました。



建物の壁面に調和する「ハーモニアスグレー」®を製品色に採用。幅広い建物のエクステリアにもマッチします。 ※ハーモニアスグレーの近似的なワンセル色はST-65-0.5です。

- 角型排気口の採用
 全体を直線的イメージで統一。エクステリアに調和するよう、こだわりました。
- 排気口を100mmの角型に変えたことにより、スペースの限られる現場や開口部の多い現場にも設置しやすくなりました。
- 光沢感のあるモトーションエンブレムがシックで高級なイメージを演出してくれます。

《 塩害対策仕様 》

ハーモニーシリーズは、より幅広い設置環境へ対応すると共に、製品の耐久性を高めるため、塩害対策塗装を標準採用しています。塗装(下塗りはカチオン電着塗装、上塗りはホリエスル粉体塗装です)。

同封の所有者登録はがきが必要事項をご記入の上ご返信いただくと、通常2年間(BL商品)のメーカー保証期間が5年間に延長されます。

■ パーパス修理受付センター 通話料無料/365日24時間受付 TEL 0120-260-884 長寿電話の方は 03-5682-4545

■ 角型排気口で結露を抑え、設置しやすく。

角型排気口を採用し、排気特性が向上しました。エコジョーズ製品特有の問題である、製品周囲での結露が発生しにくくなり、結露による腐食・変色等のトラブルも低減します。設置スペースへの対応性向上で、狭小地やインナーバルコニーにも設置が可能です。

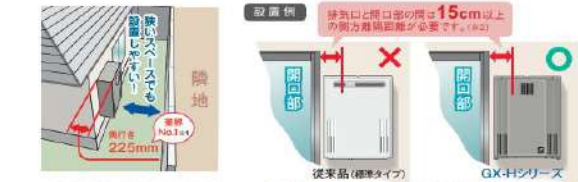

■ 安全装置

10種の安全装置の搭載で、事故を未然に防ぎます。

1. 空だき防止装置(給湯水量センサ)、追いだし水流スイッチ
2. ファン回転検出装置(燃焼ファン)
3. 立消え安全装置(フレームロッド方式)
4. 過圧防止安全装置(スプリング方式)
5. 空だき安全装置(ハイリミット)
6. 凍結予防安全装置(凍結予防ヒータ、ポンプ運転)
7. 漏電安全装置(漏電スイッチ)
8. 過熱防止装置(温度ヒューズ方式)
9. 誘導雷保護装置(サージアブソーバ方式)
10. 過電流安全装置(電流ヒューズ)

OP



家庭用自然冷媒CO₂ヒートポンプ給湯機 三菱 エコキュート ご提案資料

OP □460L

※世界的な半導体不足により納期が遅れる可能性があります。その際は同等品にてご提案させていただきます。

※2023年8月1日以降の価格です。

Sシリーズ 一般地向け・角形・370L(主に3~4人用)

SRT-S376A

価格 1,110,000円(税別)

省エネ省電 2021年度 97%	省エネ省電 2021年度 3.4	省エネ省電 2021年度 3.4	省エネ省電 2021年度 103%
------------------------	------------------------	------------------------	-------------------------

▼ヒートポンプユニット (SRT-SU456-SA)
H:638×W:800(+65)×D:285(+16)mm ※配管カバー付

▼貯湯ユニット (SRT-ST376A)
H:1820×W:630×D:760mm

給湯ガイド お湯の
使用量が
わかります

目標を超えると
音と表示で
お知らせ

お湯はわりから・保温・たし湯まですべて自動。

ダブル追いだき

フルオート
追いだき

追いだき(マイルドモード)

追いだき(急速モード)

約11分

別売部品

無線LANアダプター付Sシリーズリモコンセット RMCB-F65E-T 価格 70,000円(税別)	リモコンケーブル(20m) LM-620B 価格 3,000円(税別)	風呂カバー(370L/460L用) GT-M460用 価格 13,500円(税別)
フルオート用浴槽アダプター(別型) GT-F791B 価格 5,000円(税別)	ヒートポンプ 架橋PE配管セット GT-KPSET5 価格 25,000円(税別)	アンカーボルト(脚部固定用) φ12×100mm・30本入 GZ-B1F 価格 16,000円(税別)
アース棒 GT-30F 価格 1,500円(税別)		

災害にエコキュートで備える

バカッとハンドルの

非常時に使いやすい
カンタン取り出し

バカッとあける

フルッとまわす

生活用水

非常時に使いやすい
給水配管専用止水栓

停電時出湯

日時バックアップ

地震クラスS

キラリユキープPLUS

三菱 エコキュートは業界で初めて* 深紫外線
採用のUV-LEDユニットを搭載。
ふる配管を通るお湯に深紫外線を照射します。

キラリユキープPLUSは、湯はり後に菌の増殖を抑制【キラリユキープ】し、
特に気になる2つのシーンではお湯を除菌*。

キラリユキープ PLUS

除菌*
キラリユキープ + キラリユキープ入浴 + キラリユキープ洗濯

お風呂の除菌抑制
お風呂の残り湯を洗濯利用前に除菌*

バブルおそうじ

入浴後、栓を抜くと、配管のおそうじを自動でスタート。
マイクroバブルが、配管内に付着した汚れを駆逐して落とします。

1 浴槽排水時 水位を検知して自動スタート

2 すすみまで
フルオート
バブル循環洗浄

3 さらに水減で
バブル注水洗浄

バブルおそうじの原理

【お湯でチェック】
配管内の汚れが
落ちていく様子

スマートリモコン

無線LANアダプター付リモコンで
便利に見え目もすっきり。

ワンボタン・ワン機能

双方向/ハンズフリー
インターホン機能

音声ガイダンス機能

台所リモコン

浴室リモコン

スマホ連携

エコキュートを無線LANアダプター付リモコンを経由してネットワークに
接続することで、スマホアプリからさまざまな操作や設定が可能になります。

お湯はり操作

お湯の量や温度を
お湯の量や温度を
お湯の量や温度を

あったかリンク

湯はりとともに暖房室や浴室内をあたためたく。
エコキュートのふる自動運転操作との連携で、暖房室・浴室の暖房を開始。

あったかリンク

あったかリンクの
設定は、スマホの
MyMUアプリから
行えます。

湯はりをすると
自動で浴室暖房をON!

湯はりと同時に
暖房運転をスタート。

お天気リンクEZ

天気予報をもとにした、太陽光発電システムとの連携運転で昼間の余剰
電力の有効活用が可能に。

お天気リンクEZ

お天気予報をもとにした、太陽光発電システムとの連携運転で昼間の余剰
電力の有効活用が可能に。

お天気リンクEZの
設定は、スマホの
MyMUアプリから
行えます。

※エコキュートの価格は、電力会社・給湯機メーカーの指定する自然冷媒CO₂ヒートポンプ給湯機の特典です。
※この価格には、設置工事費は含まれていません。設置工事費に関する費用は含まれておりません。工場の価格に標準業者価格の積算金額が加算され、最終消費者価格の表示価格となります。

※各機能に関する詳細は、当社総合カタログをご参照ください。

